

第 73 回四国地区大学総合体育大会プログラム

【 バドミントン 】

期 日	令和4年6月24日(金) , 25日(土) , 26日(日)
場 所	とくぎんトモニアリーナ (徳島市立体育館)
主 催	四国地区大学体育連盟
主 管	徳島大学
当 番	徳島文理大学

3. 主 将 会 議

1. 日 時 令和4年6月23日(木) 18:30～
2. 場 所 とくぎんトモニアリーナ（徳島市立体育館）第一会議室
3. 議 題 ①組み合わせ抽選及び大会運営について
②参加選手の変更について(変更がある場合)
※ 参加申込み後の選手交代は認めるが、追加の申込みは認めない。
なお、選手交代の際には、健康診断書の添付が必要となる。
③その他

4. 競 技 要 項

1. 選 手 数 ①団体戦 男女とも4人以上7人以内
②個人戦 男女とも合わせて40人まで
2. 試合方法 ①団体戦 トーナメント, 3位決定戦 男女とも
(2ダブルス, 3シングルス)
②個人戦 トーナメント, 3位決定戦 (ダブルス, シングルス)
3. 試 合 球 日本バドミントン協会検定合格球
4. 競技規則 日本バドミントン協会競技規則及び運営規程による。

5. 大会注意事項

1. 参加関係者は、大会2週間前より各自で健康状態を記録してください。
各大学は、試合(6/24,25,26)当日の朝、健康状態確認シートを本部席まで提出してください。
「健康状態確認シート」は下記よりダウンロードし参加者(会場に入る人)全員の情報を記載してください。
➤ 四国地区大学総合体育大会ホームページ > 13バドミントン > 健康状態確認シート
2. チーム・個人戦について、四国地区大学総合体育大会ホームページ>コロナ感染者等の対応方針>3.選手の参加判断基準をご確認ください。なお、以下に該当する方は、会場には行かずに棄権してください。
 - ① 試合当日、発熱37.5度以上の方
 - ② 試合当日、体調に不安がある方

- ③ 試合前～試合当日、健康状態に違和感がありコロナウイルス感染の疑いがある方
- ④ 新型コロナウイルス罹患後、保健所または療養先医療機関による隔離解除許可が出ていない、また全身状態が良好でない方
- ⑤ 新型コロナウイルス濃厚接触者であると認定されPCR検査の結果で陰性判定が出ていない、また未検査の方

- 3. 消毒液を用意していますので常時利用してください。
- 4. 待機中、感染予防の観点から周囲の人と距離をあげ、近距離での会話は控えてください。また、大きな発声を自粛してください。
- 5. 試合中以外の方はマスクを着用してください。(熱がこもりやすいので、熱中症に注意してください)
- 6. タオル、ドリンクなどは個人のものを使用し共用はしないでください。
- 7. 床の汗は、モップ等で拭きとってください。
- 8. 更衣室等を利用する際は、交代で使用するなど、一度に多数の人が着替え等を行わないようにするとともに、換気についても留意してください。
- 9. 飲食について
手洗い・手指消毒を行ってください。
集団での会食は自粛してください。
周囲となるべく距離を取り、対面を避けてください。
マスクを外しての会話は控えてください。

10. ゴミは、必ず個人また各大学で持ち帰ってください。

11. 観客等について

入場制限は設けませんが、会場出入り口で検温および健康状態を記入した後、ご入場ください。なお、以下項目についてご協力ください。

- ①37.5度以上の発熱がある方は入場できません。
- ②マスク着用、手指消毒を徹底してください。
- ③観客同士が密な状態にならないよう、また大声を出さないようにしてください。
- ④ゴミは各自お持ち帰りください。

※その他追加の連絡事項は主将会議でご連絡します。

6. トーナメント表

タイムテーブル

アップ 9:00～ 試合10:00～

1日目 6月24日(金)																
コート番号 競技	1	2	3	4	5	6	7	8	9	10	11	12	13	14	15	16
MT1回戦									1～4							
WT1回戦									1～4							
MT									準決勝							
WT									準決勝							
MT									決勝戦・3位決定戦							
WT									決勝戦・3位決定戦							
MS1回戦									1～45							
WS1回戦									1～11							
2日目 6月25日(土)																
コート番号 競技	1	2	3	4	5	6	7	8	9	10	11	12	13	14	15	16
MD1回戦									1～22							
WD1回戦									1～4							
MS2回戦									46～77							
WS2回戦									12～27							
MD2回戦									23～38							
WD2回戦									5～12							
MS3回戦									78～93							
WS3回戦									28～35							
3日目 6月26日(日)																
コート番号 競技	1	2	3	4	5	6	7	8	9	10						
MS4回戦									94～101							
MD3回戦									39～46							
WD3回戦									13～16							
MD4回戦									47～50							
WD									準決勝							
MS									準決勝							
WS									準決勝							
MD									準決勝							
WD									決勝戦・3位決定戦							
MS									決勝戦・3位決定戦							
WS									決勝戦・3位決定戦							

MT

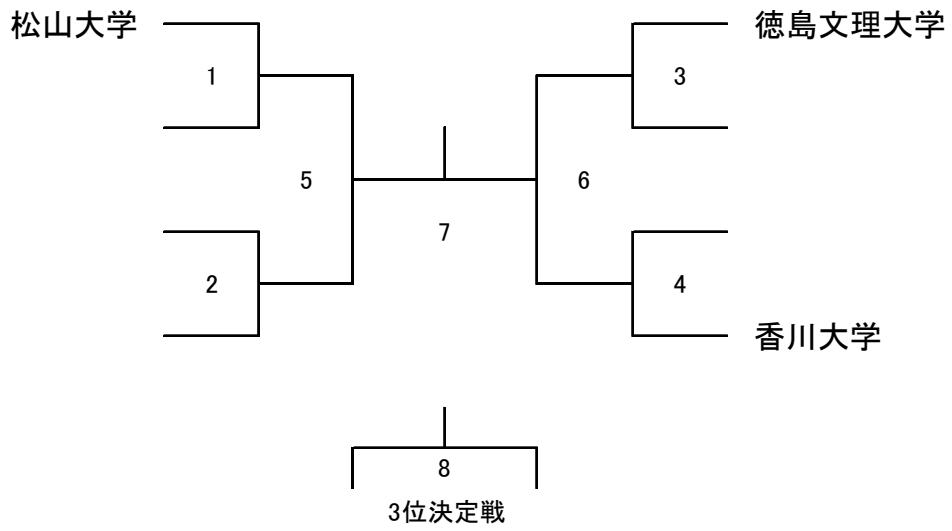

WT

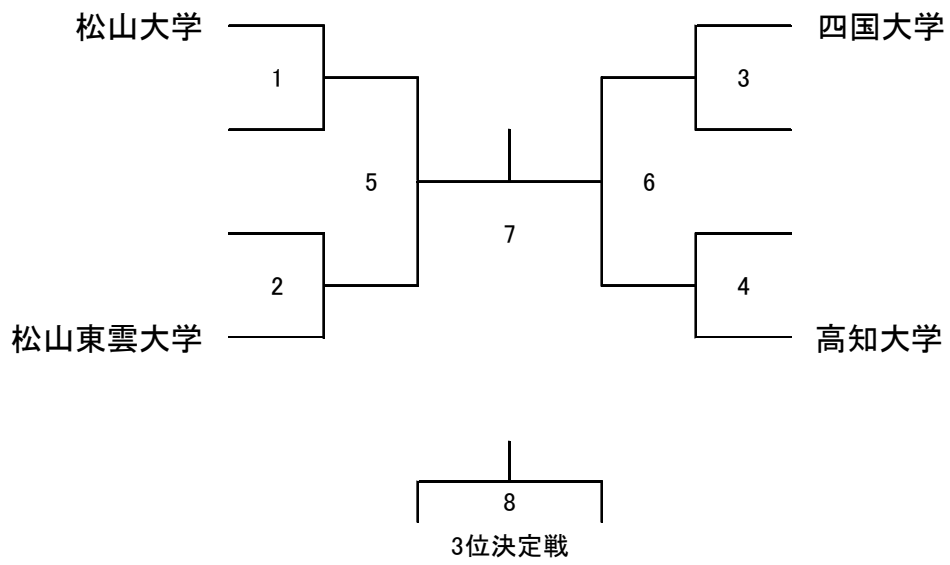

MS1

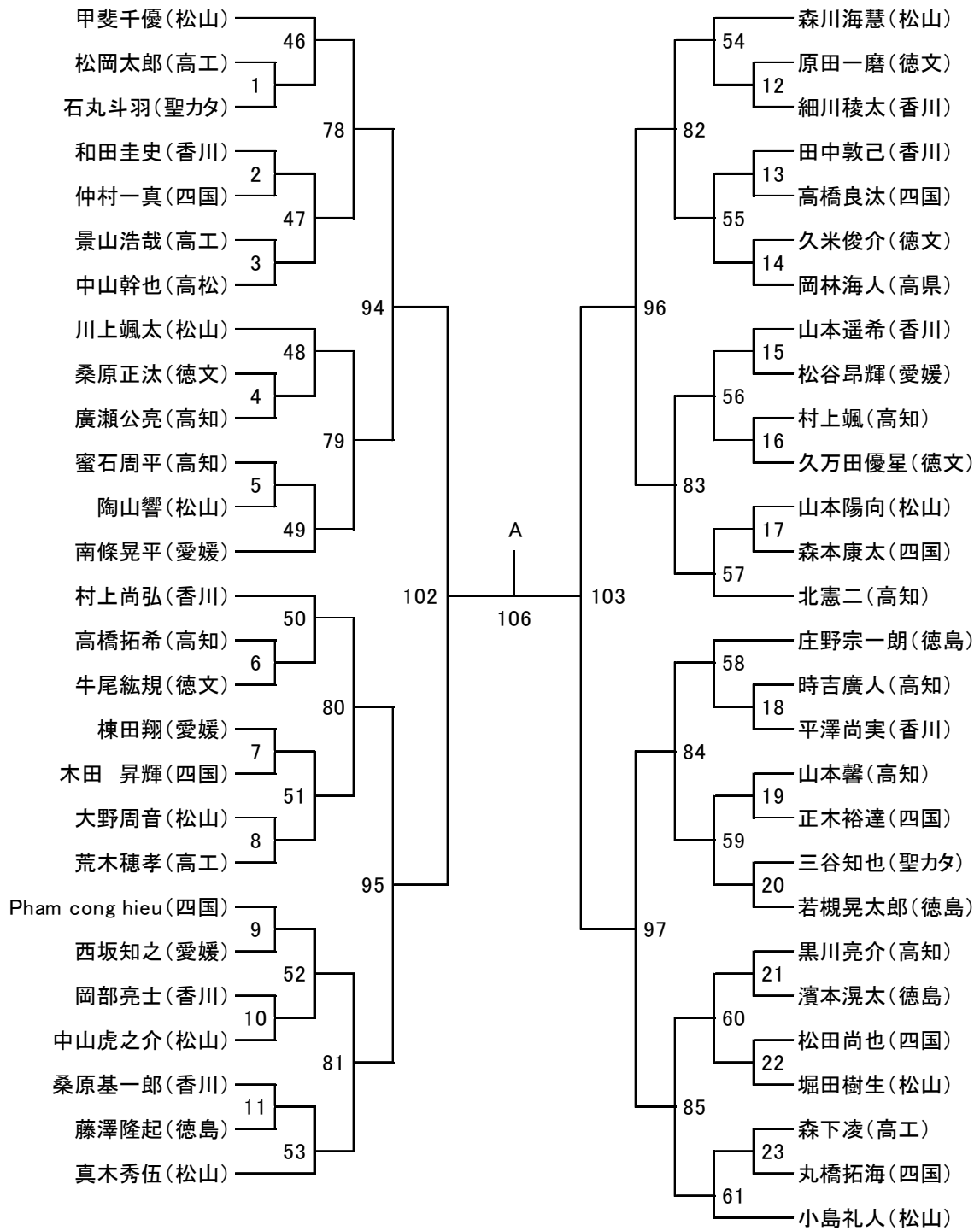

MS2

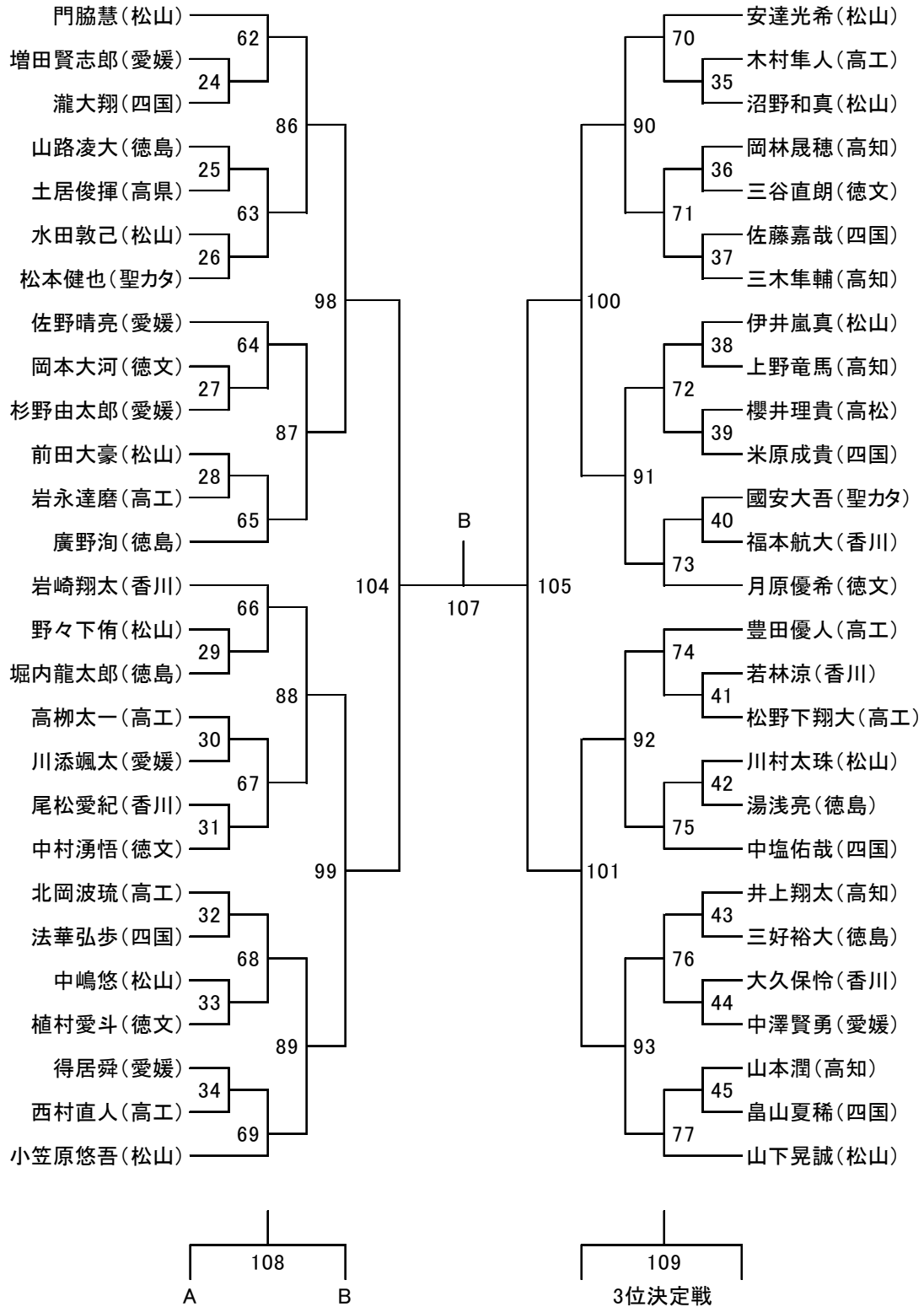

MD

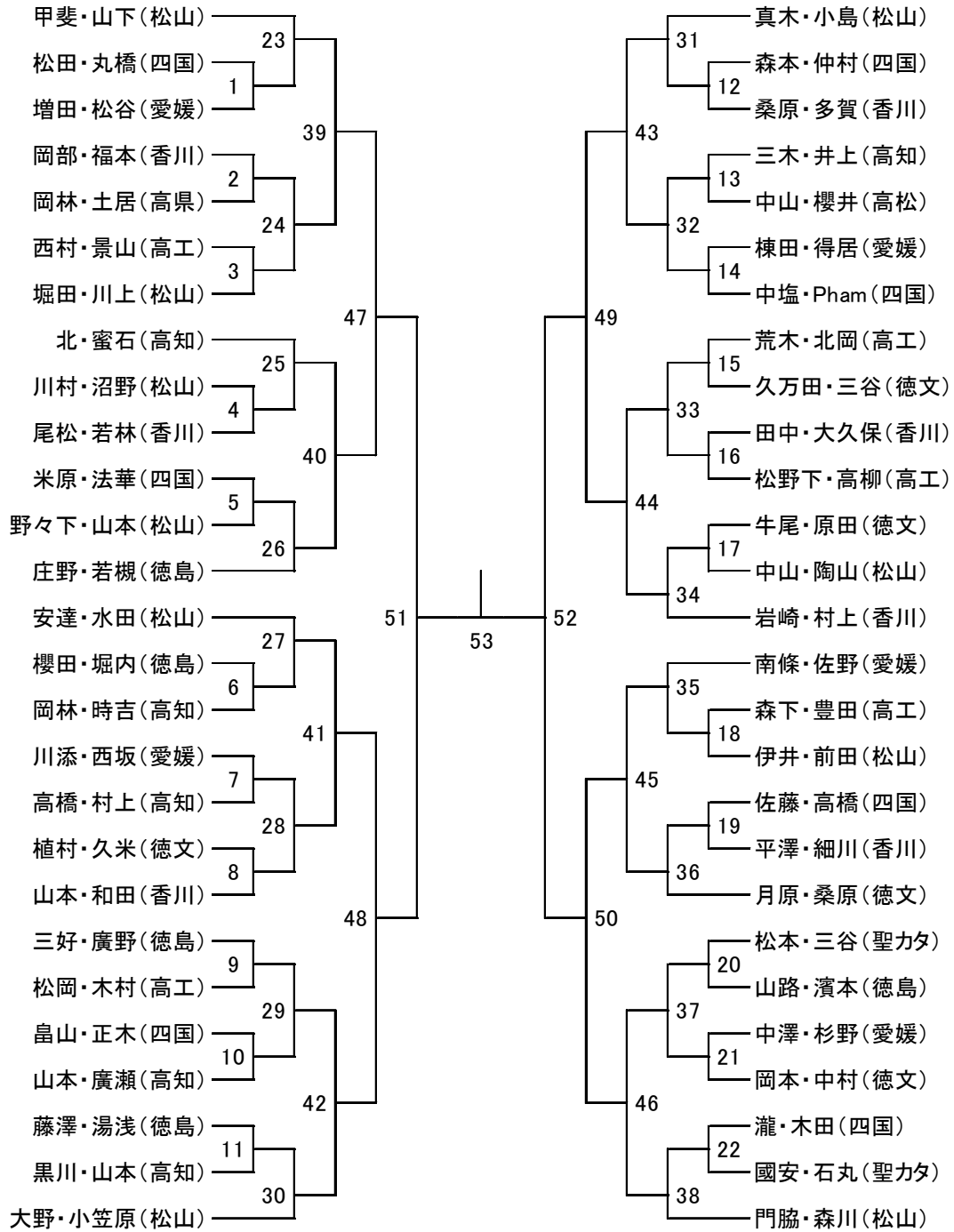

54
3位決定戦

WS1

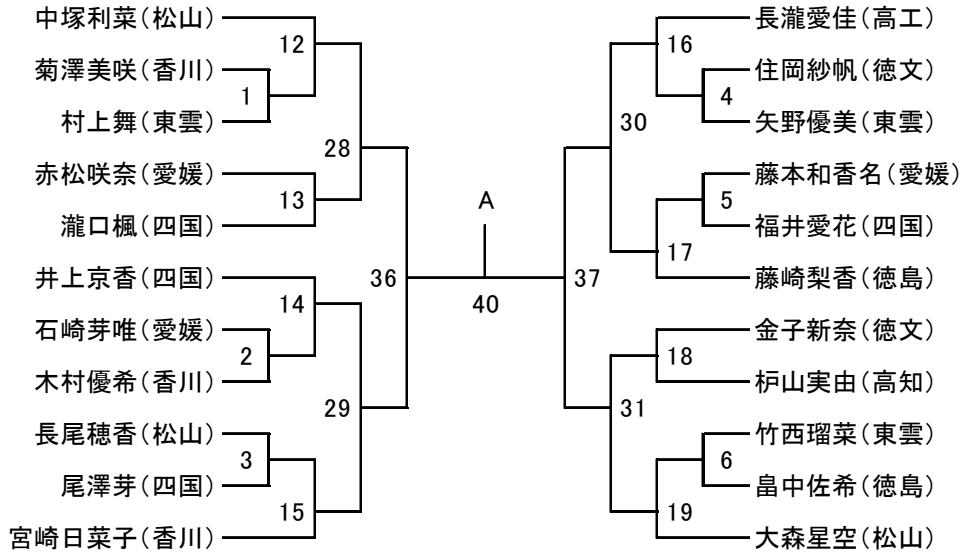

WS2

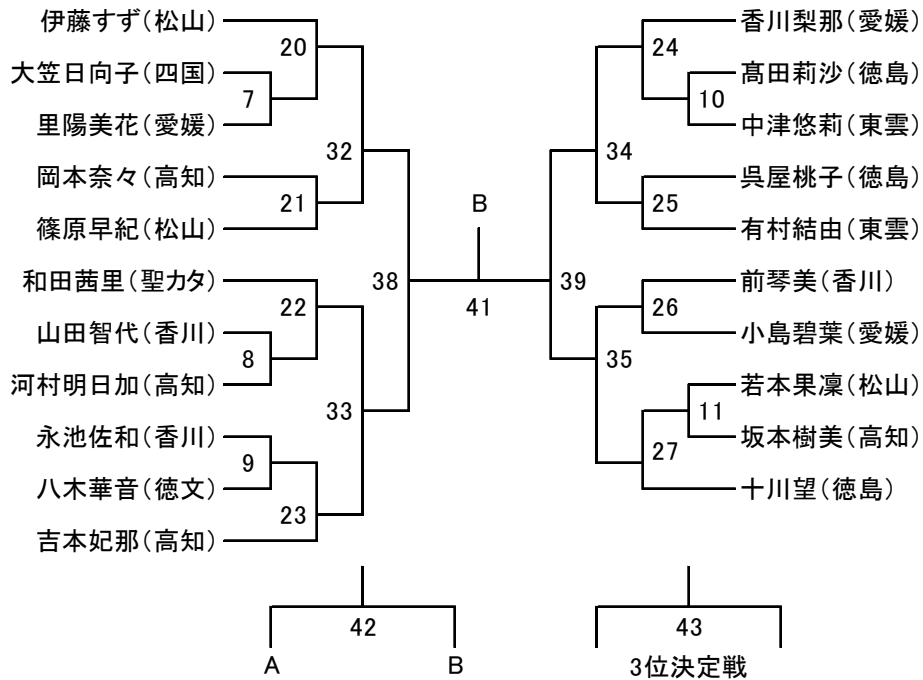

WD

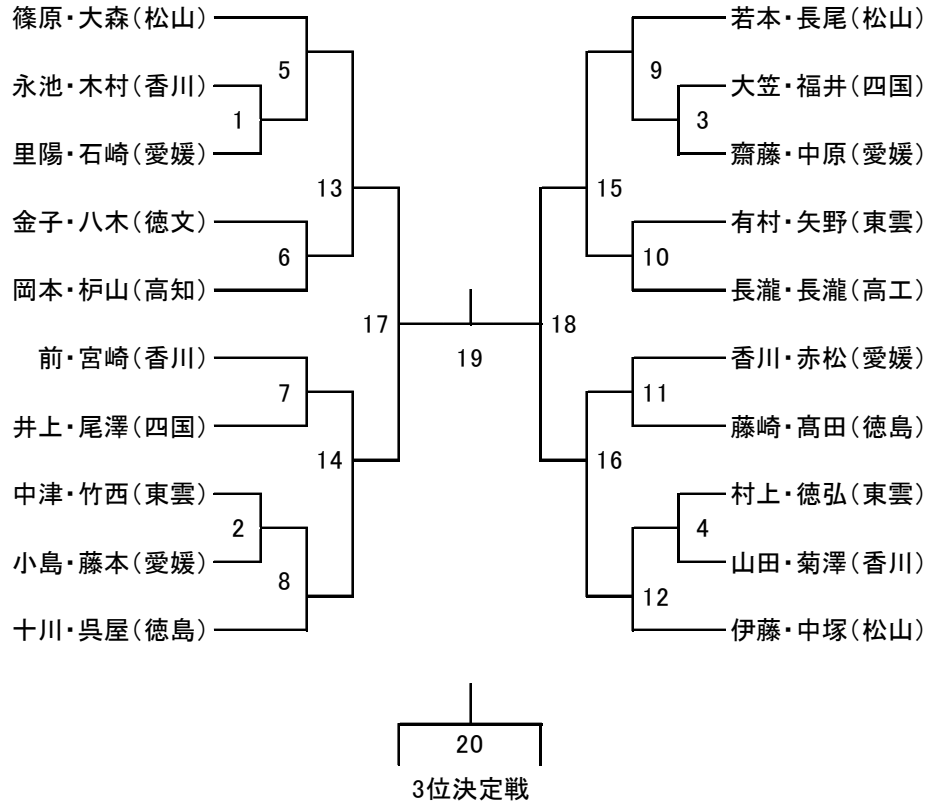

7. 競技会場

とくぎんトモニアリーナ（徳島市立体育館）

所在地：徳島市徳島町城内 6 番地

TEL：088-654-5188

※駐車場の台数には限りがありますので、満車の場合は近隣のコインパーキング等をご利用ください。



【アクセス】

徳島駅から北へ徒歩 5 分

徳島自動車道 徳島 IC から車で 1 5 分

8. 緊急時の連絡先

徳島市民病院 088-622-5121

〒770-0812 徳島市北常三島町 2 丁目 3 4 番地

【URL】 <https://www.city.tokushima.tokushima.jp/siminbyoin/>

徳島大学病院 088-633-9211

〒770-8503 徳島市蔵本町 2 丁目 50-1

【URL】 <https://www.tokushima-hosp.jp/>

徳島赤十字病院 0885-32-2555

〒773-8502 徳島県小松島市小松島町字井利ノ口 103 番

【URL】 <https://www.tokushima-med.jrc.or.jp/>

休日夜間救急医療情報（救急病院，当番医の検索）

【URL】 http://anshin.pref.tokushima.jp/pref_med/holiday/



担当大学 徳島文理大学 学生支援課

TEL 088-602-8300

FAX 088-622-2046